



KLEEpump

KSP serie

KLEEpump KSP er en lille effektiv entreprenørpumpe i høj kvalitet. Modstandsdygtig over for sand, mudder og grus. Kan leveres med bundsug, der kan pumpe ned til 3 mm. Fås i 1- og 3 faset med eller uden automatik. Effekt fra 0,4 til 0,75 kW.

KLEEpump serien er vores eget brand i høj kvalitet, og er udviklet og testet i samarbejde med vores producent.

Se mere på www.klee.dk for vores udvalg af dræn- og kloakpumper.

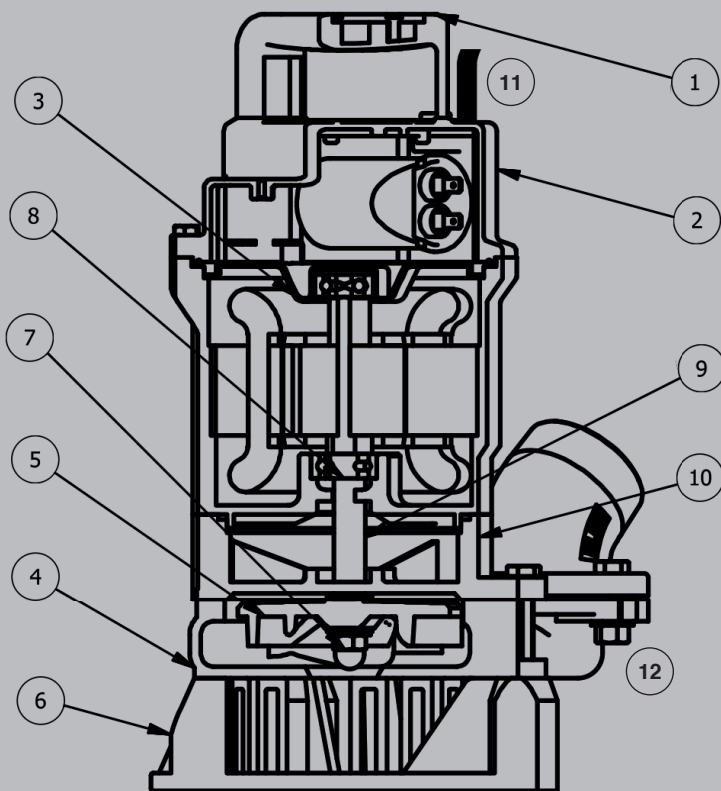

Komponenter

- | |
|---------------------------------------|
| 1. Håndtag (Nylon) |
| 2. Motordæksel |
| 3. Beslag |
| 4. Pumpehus (FC 200) |
| 5. Impeller |
| 6. Bundsi |
| 7. Omrører |
| 8. Pakning (akselætning) (SiC/SiC) |
| 9. Aksel (SUS 410) |
| 10. Motorhus |
| 11. Kabel (H07RN-F) |
| 12. Diverse skruer & bolte (AISI 304) |



Model koder

- KSP:** Navn på serie
S: 1-faset (standard 1x230V)
T: 3-faset (standard 3x400V)
SAL: Vertikal flyder
SA: Flyder

Motor data (KSP serie)

- Motor effekt: 0,4-0,75 kW
- Frekvens: 50 Hz
- Omdrejninger: 2900 rpm
- Termisk beskyttelse, indbygget (enkeltfase).

Pumpe data (KSP serie)

- Pumpehjul: Åben type
- Mekanisk akseltætning: Dobbelt tætning
- Leje: Lukket sporkugleleje.

Driftbetingelser

Væsketemperatur:
 Fra 0° til 40°C.

Anvendelsesområder

- Entreprenørbrug til bortledning af overfladevand
- Afvanding generelt med eller uden brønd (kældre, boligområder, haver mv.)
- Slampumper i samlebrønde
- Ved oversvømmelse i f.eks. kældre (bundsug).

Reserve dele

- Kabler (10 m med dansk stikprop på 1-fasede modeller)
- Impeller (Polurethan velegnet til sand og grus)
- Afbrydere (flere typer af automatik)
- Bundsi (kan udskiftes til et bundsug med arbejdsdybde på 3 mm)
- Dobbelt mekanisk SiC akseltætning (monteret i oliekommeret)
- Omrører (undgå tilstopning)
- Flanger og tilslutninger mv.
- Pumpehuse

Tilbehør

- Slanger
- Storz-koblinger
- Bundsug mv.



KLEEpump - KSP serie

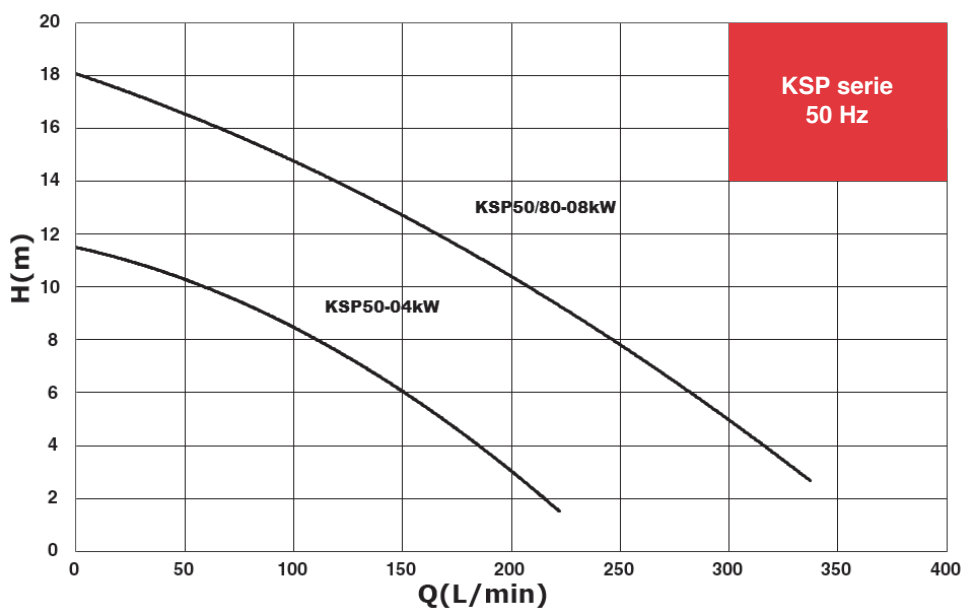

KSP S/T

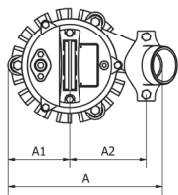
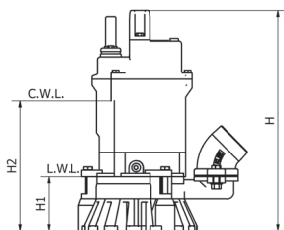

S= 1x230 (1-faset) / T= 3x400 (3-faset)

KSP SA

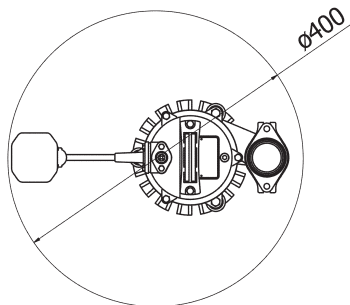
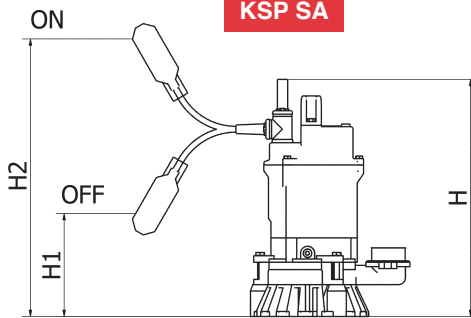

KSP SAL

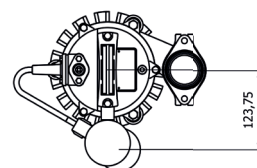
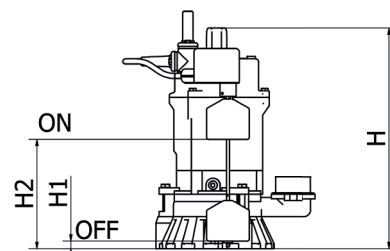

Tekniske data

Afgang [mm]	Model	Version	Effekt	Spænding		Dimension [mm]						Vægt Kg
			kW	Ø (fase)	V	A	A1	A2	H	H1	H2	
50 (2")	KSP50-5-04-S/T	Manuel	0,4	1/3	1x230/3x400	249	95	120	343	90	200	12
	KSP50-5-04-SA	Automatik	0,4	1	230	249	95	120	343	200	400	12,3
	KSP50-5-04-SAL	Automatik	0,4	1	230	249	95	120	343	150	230	12,3
50/80 (2/3")	KSP50/80-5-08-S/T	Manuel	0,75	1/3	1x230/3x400	279	95	135	368	90	225	16
	KSP50/80-5-08-SA	Automatik	0,75	1	230	279	95	135	368	225	425	16,3
	KSP50/80-5-08-SAL	Automatik	0,75	1	230	279	95	135	368	175	255	16,3

Alle modeller leveres med slangetilslutning undtagen model 50-5-04-S som leveres med 45° bøjning.



Se mere på www.klee.dk

Forhandler:

Brd. Klee A/S

Gadagervej 11
2620 Albertslund
Tel 43 86 83 33
Fax 43 86 83 88
klee@klee.dk
www.klee.dk